



ERSATZTEILKATALOG

Citymaster 1600

Silostreuer SS600/F





Sehr geehrter Kunde,

um eine einwandfreie und schnelle Bearbeitung Ihrer Ersatzteilbestellung zu ermöglichen, bitten wir Sie, folgende Angaben nicht zu vergessen:

1. Gerätetyp
2. Geräte-Nr. (Fabrikations-Nr.)
3. Baujahr

4. Pos.-Nr.
5. Bezeichnung
6. Bestell-Nr.
7. Stückzahl
8. Versandart



Achtung

- Maschinenteile in nicht einwandfreiem Zustand sind sofort auszutauschen.
- Es sind nur Originalersatz- und Verschleißteile entsprechend der technischen Dokumentation zu verwenden.

Ihre Ansprechpartner sind:

	<p>Marc Meyer</p> <ul style="list-style-type: none">• Lagerleiter• Ersatzteilservice• Versand	<p>Tel. 033741 / 8051-34 Fax 033741 / 8051-57</p> <p>lager@kif-niedergoersdorf.de</p>
	<p>Frank Wilhelm</p> <ul style="list-style-type: none">• Technischer Leiter• Technische Beratung• Garantie- / Serviceabwicklung• Logistik / Einkauf	<p>Tel. 033741 / 8051-32 Fax 033741 / 8051-51</p> <p>lager@kif-niedergoersdorf.de</p>
	<p>Jana Meyer-Hagedorn</p> <ul style="list-style-type: none">• Kaufmännische Geschäftsführerin• Marketing	<p>Tel. 033741 / 8051-41 Fax 033741 / 8051-59</p> <p>j.meyer-hagedorn@kif-niedergoersdorf.de</p>



ERSATZTEILBESTELLUNG

☎ +49 (0) 33741 – 8051 – 34

📠 +49 (0) 33741 – 8051 - 57

Gerätetyp:
Geräte-Nr.:
Baujahr:

Pos.-Nr.	Stückzahl	Bezeichnung	Bestell-Nr.	Vermerk

Ansprechpartner	Rechnungsadresse	Lieferadresse (bei Abweichung von Rechnungsadresse)
☎		
📠		

- Versandart:
- DPD
 - Night-Star Express
 - Spedition
 - Selbstabholung am

Ort, Datum

Unterschrift, Stempel

Silostreuer SS 600/F CM 1600

- Pos. 1 Streukörper und Anbauteile (Grundausrüstung)
Pos. 10 Beschilderung

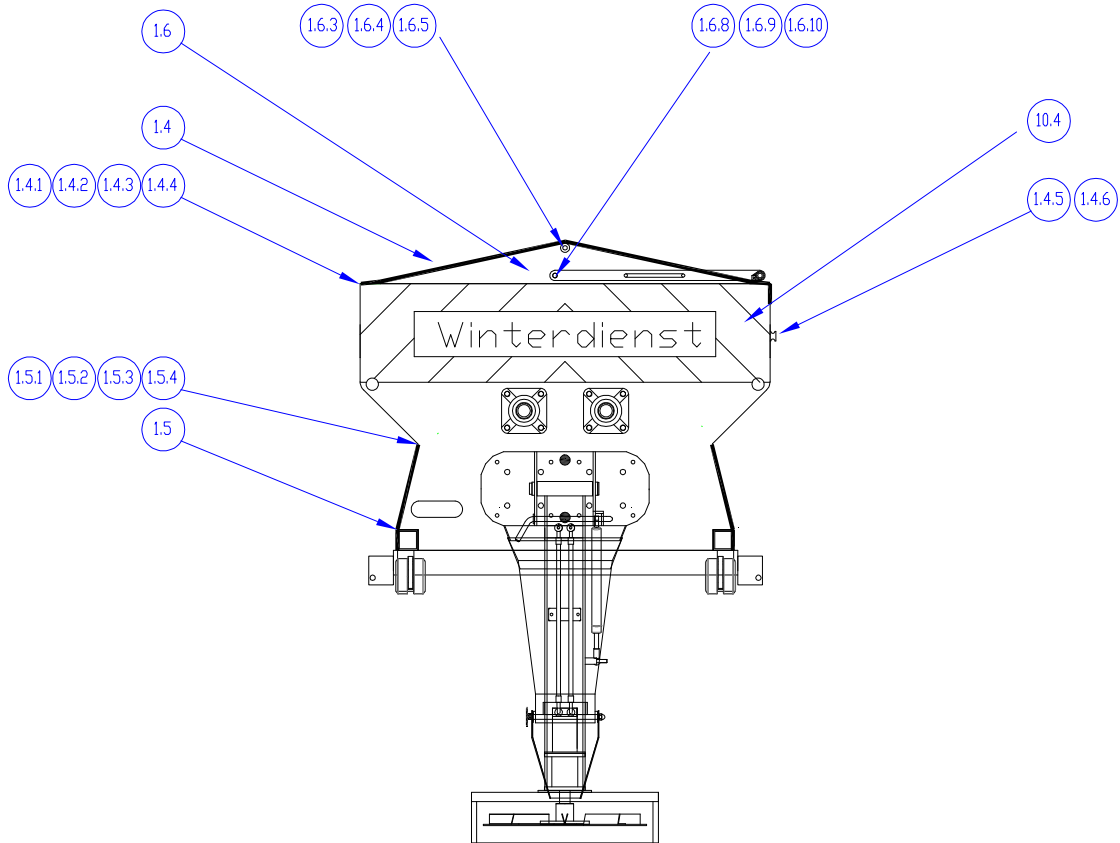

- Pos. 2 Antriebsbaugruppe
Pos. 3 Fördereinrichtung

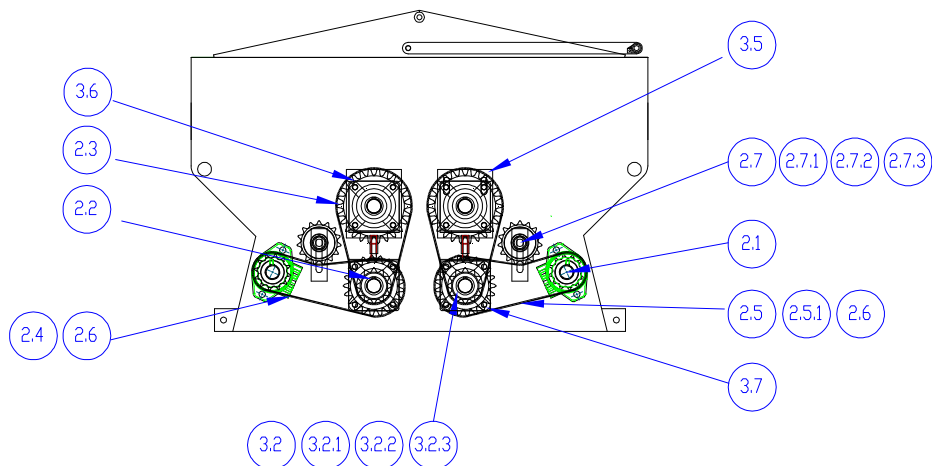

Silostreuer SS 600/F CM 1600

- Pos. 1 Streukörper und Anbauteile (Grundausstattung)
- Pos. 3 Fördereinrichtung
- Pos. 4 Telleraggregat
- Pos. 6 Fahrzeuganbau
- Pos.10 Beschilderung

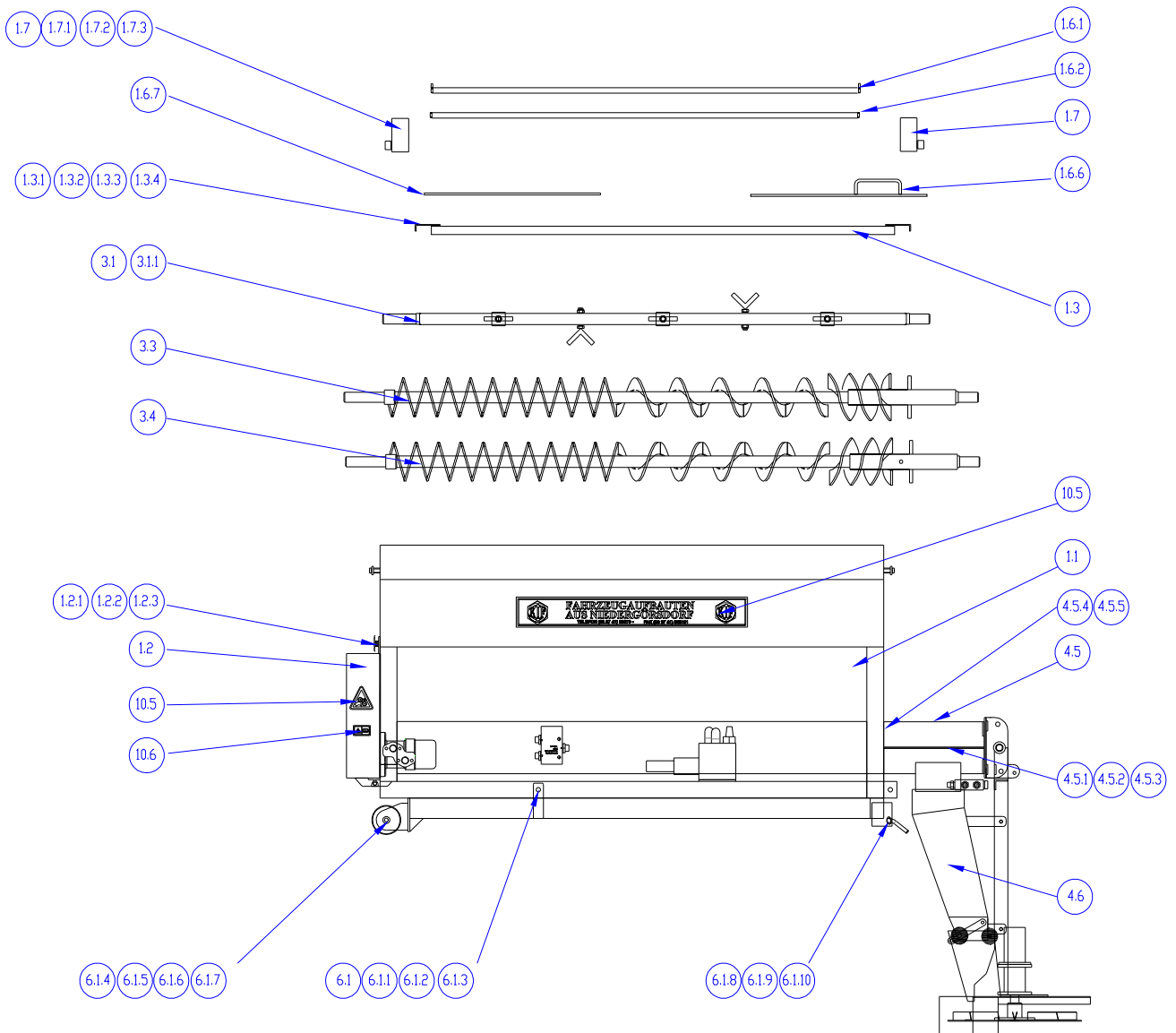

- Pos. 4 Telleraggregat
- Pos. 7 Hydraulik (Handsteuerung)
- Pos. 31 Gasdruckfeder für Streuaggregat

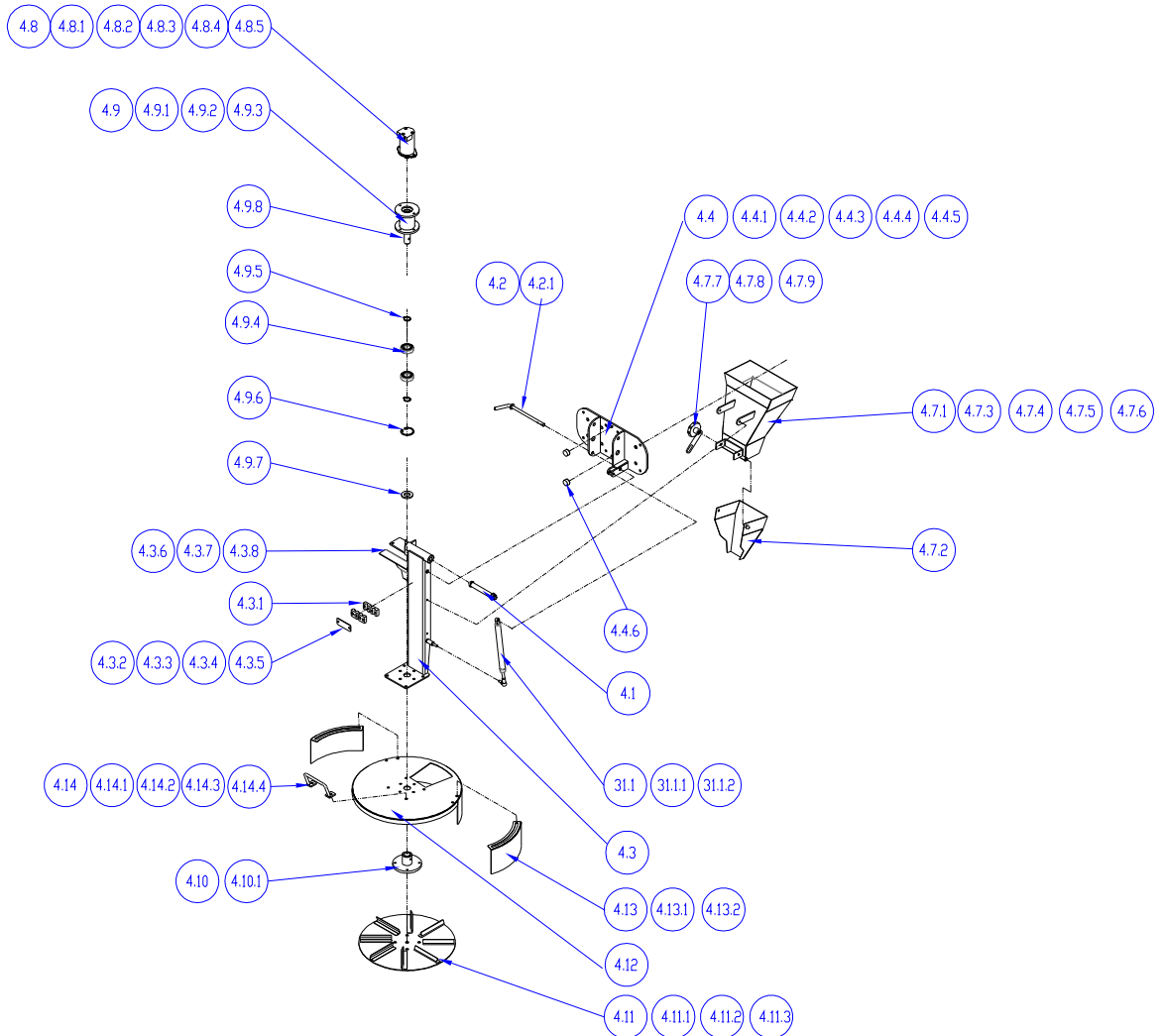

Silostreuer SS 600/F CM 1600

Pos. 7 Hydraulik (Handsteuerung)

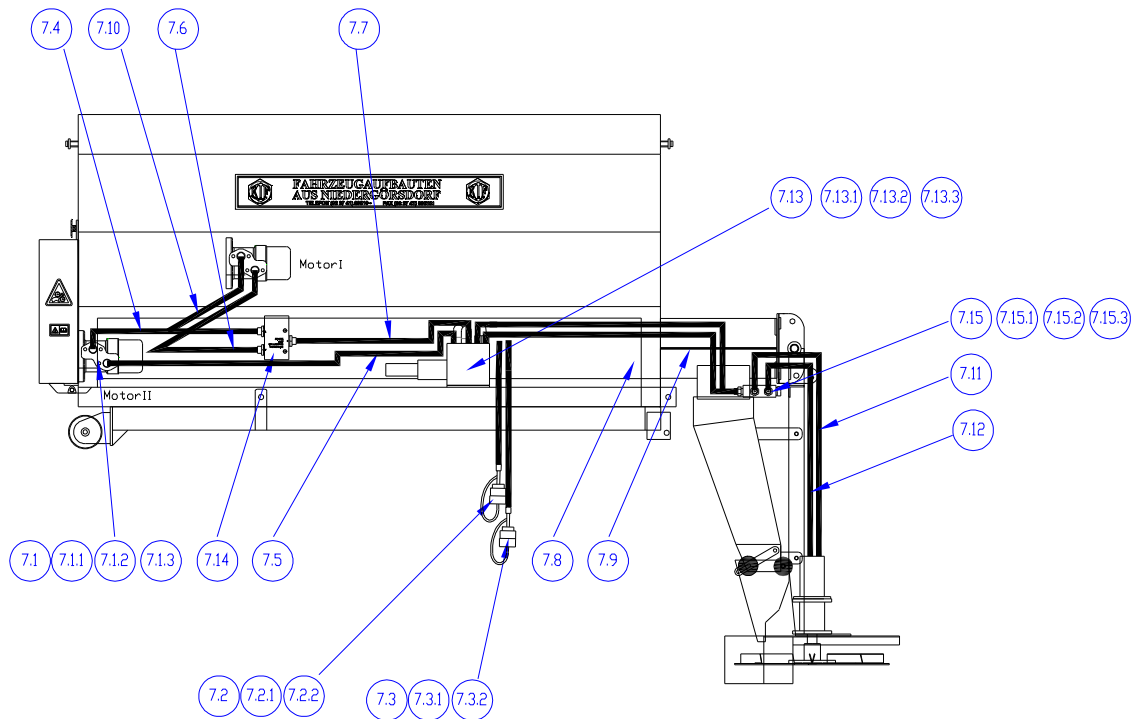

Pos.	Grafik	Bezeichnung	Menge	Bestell-Nr.	Vermerk
1. Streukörper und Anbauteile (Grundausstattung)					
1.1		Streukörper außenliegenden Kettenkasten	1 Kammer 1 Stück	330322044001	
1.2		Kettenkastendeckel	800/620x 370mm 1 Stück	330041000001	
1.2.1		Sterngriff Kunststoff	M6-30 1 Stück	808141110001	
1.2.2	ohne Grafik	Unterlegscheibe	U 6,4 1 Stück	801020100004	
1.2.3	ohne Grafik	Federring	D 6,1 1 Stück	801021310004	
1.2.4	ohne Grafik	Kantenschutz Flachdichtend	schwarz 2,20m	808300010003	
1.3		Schutzgitter, verz.	1380x880 mm 1 Stück	330322000501	
1.3.1		Haltewinkel für Schutzgitter	20x75 mm Edelstahl 2 Stück	330000000001	
1.3.2	ohne Grafik	Sechskantschraube	M8x25 2 Stück	801010121023	
1.3.3	ohne Grafik	Karoseriescheibe	8,4x25x1,5 2 Stück	801021110005	
1.3.4	ohne Grafik	Federring	D 8,1 2 Stück	801021610005	
1.4		Dachplane einteilig	1500x1070 mm 1 Stück	807101100005	
1.4.1		Planenleiste	1500x35 mm 1 Stück	330051000001	
1.4.2	ohne Grafik	Sechskantschraube	M8x20 5 Stück	801010121022	
1.4.3	ohne Grafik	Karoseriescheibe	8,4x25x1,5 5 Stück	801021110005	
1.4.4	ohne Grafik	Federring	D 8,1 5 Stück	801021610005	
1.4.5		Rundknopf schwarz	D=24mm 6 Stück	807408200001	
1.4.6	ohne Grafik	Linsenkopfschraube mit Kreuzschlitz	M5x30 6 Stück	801010721103	



Silostreuer SS 600/F CM 1600



Pos.	Grafik	Bezeichnung	Menge	Bestell-Nr.	Vermerk
1.5		Seitenplane links 1540x535mm	1 Stück	807104000005	
		Seitenplane rechts	1 Stück	807104000006	
1.5.1		Seitenplanen Leiste 1480x30 mm	2 Stück	330055000001	
1.5.2	ohne Grafik	Sechskantschraube M8x25	8 Stück	801010121023	
1.5.3	ohne Grafik	Unterlegscheibe U 8,4	16 Stück	801021110005	
1.5.4	ohne Grafik	Stopfmutter M8	8 Stück	801012111005	
1.6		Planengestell, klappbar 1500x1000 mm	1 Stück	330322000801	
1.6.1		Planenstange 1545 mm	1 Stück	330054000001	
1.6.2		Planenhalter 1500 mm	1 Stück	330056000001	
1.6.3	ohne Grafik	Sechskantschraube M10x25	4 Stück	801010121032	
1.6.4	ohne Grafik	Unterlegscheibe U 10,5	8 Stück	801020100006	
1.6.5	ohne Grafik	Federring D 10,2	4 Stück	80102161006	
1.6.6		Hebel mit Griff Heckseitig L=525mm	1 Stück	330061000001	
1.6.7		Hebel ohne Griff Frontseitig L=525mm	1 Stück	330063000001	
1.6.8	ohne Grafik	Sechskantschraube M10x50	2 Stück	801010121037	
1.6.9	ohne Grafik	Unterlegscheibe U10,5	6 Stück	801020100006	
1.6.10	ohne Grafik	Stopfmutter M10	2 Stück	801013302004	
1.7		Dreieckblech frontseitig 900x100 mm	1 Stück	330322000702	
		Dreieckblech heckseitig	1 Stück	330322000701	
1.7.1	ohne Grafik	Sechskantschraube M8x25	6 Stück	801010121023	
1.7.2	ohne Grafik	Karoseriescheibe 8,4x25x1,5	6 Stück	801021110005	
1.7.3	ohne Grafik	Federring D 8,1	6 Stück	801021610005	

1.Ausführung gültig ab 01.12.2014,

alle vorherigen verlieren ihre Gültigkeit. Technische und preisliche Änderungen im Zuge technischer Weiterentwicklung behalten wir uns vor. Preisangebote werden ohne Versand- und Nebenkosten ausgeführt. Die jeweils gültige Mehrwertsteuer ist hinzuzurechnen.

Silostreuer SS 600/F CM 1600

Pos.	Grafik	Bezeichnung	Menge	Bestell-Nr.	Vermerk
2. Antriebsbaugruppe					
2.1		Kettenrad - Motor Z=12, d _w =25	2 Stück	303012000004	
	ohne Grafik	Passfeder 8x7x32	2 Stück	801022160006	
	ohne Grafik	Gewindestift M8x10	2 Stück	801011401001	
2.2		Kettenrad Z=21/12, d _w =30	2 Stück	303021000001	
	ohne Grafik	Passfeder 8x7x32	2 Stück	801022160006	
	ohne Grafik	Gewindestift M8x10	2 Stück	801011401001	
2.3		Kettenrad Z=26, d _w =30	2 Stück	303026000001	
	ohne Grafik	Passfeder 8x7x32	2 Stück	801022160006	
	ohne Grafik	Gewindestift M8x10	2 Stück	801011401001	
2.4		Rollenkette, verstärkt 710 mm	2 Stück	805031100010	
2.5		Rollenkette, verstärkt 710 mm	2 Stück	805031100010	
2.5.1	ohne Grafik	½ Kettenglied	2 Stück	805031210001	
2.6		Kettenschloss 12 B-1V	4 Stück	805031210001	
2.7		Kettenspannrad Z=15, d _w =17	2 Stück	805031000001	
2.7.1	ohne Grafik	Sechskantschraube mit Schaft M16x60	2 Stück	801010240034	
2.7.2	ohne Grafik	Unterlegscheibe U17	4 Stück	801020100009	
2.7.3	ohne Grafik	Stopmutter M16	2 Stück	801012111009	
3. Fördereinrichtung					
3.1		Rührwelle für aufschraubbare Mitnehmer l=1630 mm	2 Stück	330322000001	
3.1.1		Universal Streugut V=50 mm	5 Stück	090002000001	
		Splitt l=50 mm	5 Stück	090002000002	

1.Ausführung gültig ab 01.12.2014,

alle vorherigen verlieren ihre Gültigkeit. Technische und preisliche Änderungen im Zuge technischer Weiterentwicklung behalten wir uns vor. Preisangebote werden ohne Versand- und Nebenkosten ausgeführt. Die jeweils gültige Mehrwertsteuer ist hinzuzurechnen.

Silostreuer SS 600/F CM 1600

Pos.	Grafik	Bezeichnung		Menge	Bestell-Nr.	Vermerk
3.2		Flanschlager	UCF 206	8 Stück	805032432103	
3.2.1	ohne Grafik	Sechskantschraube	M10x35	24 Stück	801010121034	
3.2.2	ohne Grafik	Unterlegscheibe	U10,5	64 Stück	801020100006	
3.2.3	ohne Grafik	Stopfmutter	M10	32 Stück	801013302004	
3.3		Austragewelle rechts	l=1890 mm	1 Stück	330322000201	
3.4		Austragewelle links	l=1890 mm	1 Stück	330322000101	
3.5		Lagerblech Rührwelle	Dw30-120x150 mm	1 Stück	331021000001	
3.6		Abstandshalter Rührwelle	Dw30-110x109 mm	1 Stück	331031000001	
3.7		Abstandshalter Austragewelle	Dw30-110x109 mm	1 Stück	331030000001	
4. Telleraggregat						
4.1		Federbolzen	20x160 mm	1 Stück	808144070012	
4.2		Steckbolzen mm	12x190x155	1 Stück	301212000009	
4.2.1		Klappstecker	Gr. 4,5	1 Stück	801022141001	
4.3		Motorhalterung	735 mm	1 Stück	331070000001	
4.3.1		Rohrschelle	18 mm	2 Stück	802019201004	
4.3.2	ohne Grafik	Abdeckblech Edelstahl	85x30 mm	1 Stück	330030000001	
4.3.3	ohne Grafik	Innensechskantschraube	M6x50	2 Stück	801010513003	
4.3.4	ohne Grafik	Federring	D6,2	2 Stück	801021310004	
4.3.5	ohne Grafik	Unterlegscheibe	U6,4	2 Stück	801020100004	
4.3.6	ohne Grafik	Schoßschraube	M8x40	1 Stück	801010412014	
4.3.7	ohne Grafik	Karosseriescheibe	8,4x25x1,5	6 Stück	801021210005	
4.3.8	ohne Grafik	Sechskantmutter	M8	2 Stück	801012100002	

1.Ausführung gültig ab 01.12.2014,

alle vorherigen verlieren ihre Gültigkeit. Technische und preisliche Änderungen im Zuge technischer Weiterentwicklung behalten wir uns vor. Preisangebote werden ohne Versand- und Nebenkosten ausgeführt. Die jeweils gültige Mehrwertsteuer ist hinzuzurechnen.

Pos.	Grafik	Bezeichnung	Menge	Bestell-Nr.	Vermerk
4.4		Lagerplatte 410x180 mm	1 Stück	331072000001	
4.4.1	ohne Grafik	Sechskantschraube M8x25	8 Stück	801010121023	
4.4.2	ohne Grafik	Unterlegscheibe U8,4	16 Stück	801021110005	
4.4.3	ohne Grafik	Stopfmutter M8	8 Stück	801012111005	
4.4.4	ohne Grafik	Sechskantschraube M8x30	1 Stück	801010121024	
4.4.5	ohne Grafik	Karosseriescheibe 8,4x25x1,5	6 Stück	801021110005	
4.4.6		Gummipuffer 25x17 M6	1 Stück		
4.4.7		Gummipuffer 25x30 M6	1 Stück		
4.5		Bogenblech 300 mm	1 Stück	330322000703	
4.5.1	ohne Grafik	Sechskantschraube M8x20	9 Stück	801010121022	
4.5.2	ohne Grafik	Unterlegscheibe U8,4	22 Stück	801021110005	
4.5.3	ohne Grafik	Stopfmutter M8	9 Stück	801012111005	
4.5.4	ohne Grafik	Sechskantschraube M8x25	4 Stück	801010121023	
4.5.5	ohne Grafik	Federring D 8,2	4 Stück	801021610005	
4.6		Telleraggregat Edelstahl (Pos. 4.7.1 bis 4.14.1) Komplett	1 Stück	331000044001	
4.7.1		Schütttrichter kompl. Edelstahl H=450 mm	1 Stück	331002044001	
4.7.2		Schüttblech Edelstahl L=230 mm	1 Stück	331003044001	
4.7.3	ohne Grafik	Sechskantschraube Edelstahl M8x20	5 Stück	801010130007	
4.7.4	ohne Grafik	Karosseriescheibe Edelstahl 8,4x25x1,5	10 Stück	801021210005	
4.7.5	ohne Grafik	Federring Edelstahl D8,2	4 Stück	801021630002	

Pos.	Grafik	Bezeichnung	Menge	Bestell-Nr.	Vermerk
4.7.6	ohne Grafik	Stopfmutter Edelstahl M8	1 Stück	801012211004	
4.7.7		Sterngriff Kunststoff M8-50	2 Stück	808141110002	
4.7.8	ohne Grafik	Spindel Edelstahl M8x175	1 Stück	801011433002	
4.7.9		Verstelllasche Edelstahl 20x128 mm	1 Stück	330030000002	
4.8		Streutellermotor OMM 12,5	1 Stück	802060100001	
4.8.1		Montageflansch für OMM 12,5	1 Stück	802060100002	
4.8.2	ohne Grafik	Sechskantschraube M8x20	2 Stück	801010121022	
4.8.3	ohne Grafik	Federring D8,1	2 Stück	801021610005	
4.8.4	ohne Grafik	Unterlegscheibe U8,4	2 Stück	801020100004	
4.8.5	ohne Grafik	Stopfmutter M8	2 Stück	801013302001	
4.9		Motorbock (Pos. 4.9.4-4.9.5-4.9.6-4.9.7-4.9.8) Komplett	1 Stück	331069000001	
4.9.1	ohne Grafik	Sechskantschraube Edelstahl M8x20	4 Stück	801010130007	
4.9.2	ohne Grafik	Federring Edelstahl D8,2	4 Stück	801021630002	
4.9.3	ohne Grafik	Unterlegscheibe Edelstahl U8,4	8 Stück	801021120004	
4.9.4		Kugellager 6205 2 RS	2 Stück	805032320003	
4.9.5		Sicherungsring außen 25x1,2	2 Stück	801022100001	
4.9.6		Sicherungsring innen 52x2	1 Stück	801022110001	
4.9.7		Wellendichtring 25x52x7	1 Stück	805033000003	
4.9.8		Welle 25x160 mm	1 Stück	331062000001	
4.10		Tellerflansch Edelstahl D120 mm	1 Stück	331071000001	



Silostreuer SS 600/F CM 1600

Pos.	Grafik	Bezeichnung		Menge	Bestell-Nr.	Vermerk
4.10.1	ohne Grafik	Gewindestift mit Innensechskant und Spitze Edelstahl	M8x20	1 Stück	801011402004	
4.11		Streuteller Edelstahl	D400 mm	1 Stück	331066000001	
4.11.1	ohne Grafik	Sechskantschraube Edelstahl	M10x16	4 Stück	801010140013	
4.11.2	ohne Grafik	Federring Edelstahl	D10,2	4 Stück	801021630003	
4.11.3	ohne Grafik	Unterlegscheibe Edelstahl	U10,5	4 Stück	801020400003	
4.12		Schutz Edelstahl	D450 mm	1 Stück	331066000001	
4.13		Einstellblech Edelstahl		2 Stück	331068000001	
4.13.1	ohne Grafik	Karoseriescheibe Edelstahl	K8,4x17,5x1,5	4 Stück	801021130002	
4.13.2	ohne Grafik	Stopfmutter Edelstahl	M8	4 Stück	801012220002	
4.14		Griff für Telleraggregat Edelstahl		1 Stück	330030000003	
4.14.1	ohne Grafik	Sechskantschraube Edelstahl	M8x25	2 Stück	801010130008	
4.14.2	ohne Grafik	Federring Edelstahl	D8,1	2 Stück	801021620004	
4.14.3	ohne Grafik	Unterlegscheibe Edelstahl	U8,4	4 Stück	801020400002	
4.14.4	ohne Grafik	Hutmutter Edelstahl	M8	2 Stück	801015020004	
6. Fahrzeuganbau						
6.1		Unterrahmen (Pos. 6.1.1 bis 6-1.10)	Komplett	1 Stück	331023044001	
6.1.1	ohne Grafik	Sechskantschraube	M12x35	4 Stück	801010121046	
6.1.2	ohne Grafik	Unterlegscheibe	U 13	8 Stück	801020100007	
6.1.3	ohne Grafik	Stopfmutter	M12	4 Stück	801012111007	
6.1.4		Führungsrollen	PE-Ø86	4 Stück	331021044001	
6.1.5	ohne Grafik	Zylinderschraube	M10x55	2 Stück	801010531205	

1.Ausführung gültig ab 01.12.2014,





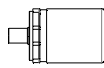

alle vorherigen verlieren ihre Gültigkeit. Technische und preisliche Änderungen im Zuge technischer Weiterentwicklung behalten wir uns vor. Preisangebote werden ohne Versand- und Nebenkosten ausgeführt. Die jeweils gültige Mehrwertsteuer ist hinzuzurechnen.

Silostreuer SS 600/F CM 1600

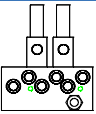
Pos.	Grafik	Bezeichnung		Menge	Bestell-Nr.	Vermerk
6.1.6	ohne Grafik	Unterlegscheibe	U10,5	4 Stück	801020100006	
6.1.7	ohne Grafik	Stopfmutter	M10	2 Stück	801012111006	
6.1.8		Dämpfungsscheibe	PE-Ø34,5	2 Stück	331020044001	
6.1.9		Steckbolzen	12x75x67	2 Stück	301212000005	
6.1.10		Klappstecker	Gr. 4,5	1 Stück	801022141001	
7. Hydraulik (2-fach Handsteuerung)						
7.1		Hydromotor	OMP 400	2 Stück	802060100008	
7.1.1	ohne Grafik	Sechskantschraube	M12x45	4 Stück	801010121048	
7.1.2	ohne Grafik	Unterlegscheibe	U13	8 Stück	801020100007	
7.1.3	ohne Grafik	Stopfmutter	M12	4 Stück	801012111007	
7.2	Druckseitig	Hydraulikschlauch	NW10-450 mm	1 Stück	390083000021	
7.2.1	flachdichtend	Kupplungsmuffe	BG3	2 Stück	802020201005	
7.2.2	ohne Grafik	Staubkappe SKM	rot	1 Stück	802020201111	
7.3	Rücklauf	Hydraulikschlauch	NW12-500 mm	1 Stück	390084000007	
7.3.1	flachdichtend	Kupplungsstecker	BG3	1 Stück	802020201002	
7.3.2	ohne Grafik	Staubkappe SKS	rot	1 Stück	802020201111	
7.4	Motor II A- Mengenteiler	Hydraulikschlauch	NW10-470 mm	1 Stück	390083000022	
7.5	Block B – Motor II B	Hydraulikschlauch	NW10-980 mm	1 Stück	390083000023	
7.6	Motor I- A Mengenteiler	Hydraulikschlauch	NW10-780 mm	1 Stück	390083000024	
7.7	Block A- Mengenteiler A	Hydraulikschlauch	NW10-250 mm	1 Stück	390083000025	
7.8	Abschalter B – Block T	Hydraulikschlauch	NW10-700 mm	1 Stück	390083000026	
7.9	Abschalter P- Block C	Hydraulikschlauch	NW10-730 mm	1 Stück	390083000027	



1.Ausführung gültig ab 01.12.2014,

alle vorherigen verlieren ihre Gültigkeit. Technische und preisliche Änderungen im Zuge technischer Weiterentwicklung behalten wir uns vor. Preisangebote werden ohne Versand- und Nebenkosten ausgeführt. Die jeweils gültige Mehrwertsteuer ist hinzuzurechnen.





Pos.	Grafik	Bezeichnung		Menge	Bestell-Nr.	Vermerk
7.10	Motor I B–Motor II B	Hydraulikschlauch	NW10-470 mm	1 Stück	390084000008	
7.11	Teller A-Abschaltventil in	Hydraulikschlauch	NW10-920 mm	1 Stück	390083000028	
7.12	Teller B-Abschaltventil out	Hydraulikschlauch	NW10-970 mm	1 Stück	390083000029	
7.13		Steuerblock STB SRCA 40/10	2-fach Modul	1 Stück	802070100008	
7.13.1	ohne Grafik	Sechskantschraube	M8x20	2 Stück	801010121022	
7.13.2	ohne Grafik	Federring	D8,2	2 Stück	801021610005	
7.13.3	ohne Grafik	Unterlegscheibe	U8,4	2 Stück	801020100004	
7.14		Mengenteiler MMV		1 Stück	802080230001	
7.15		Ventilblock Tellerabschaltung		1 Stück	802080230003	
7.15.1	ohne Grafik	Sechskantschraube	M6x50	4 Stück	801010121016	
7.15.2	ohne Grafik	Unterlegscheibe	U6,4	8 Stück	801020100004	
7.15.3	ohne Grafik	Hutmutter	M6	4 Stück	801015010004	
10. Beschilderung						
10.4		EHA – Folienschild „Winterdienst“		1 Stück	808200040002	
10.5		Warnung Kettengetriebe		1 Stück	808200020002	
10.6		Benutzerhandbuch lesen		1 Stück	808200030001	
10.7		Fahrzeugaufbauten		1 Stück	808200040001	

Zusatzausstattung						
Pos.	Grafik	Bezeichnung		Menge	Bestell-Nr.	Vermerk
20. Wegeabhängige Stromengendosierung						
20.1		Steuerblock STB SRCA 40/10	2-fach Modul	1 Stück	802070100008	
20.1.1	ohne Grafik	Sechskantschraube	M8x20	2 Stück	801010121022	
20.1.2	ohne Grafik	Federring	D8,2	2 Stück	801021610005	
20.1.3	ohne Grafik	Unterlegscheibe	U8,4	2 Stück	801020100006	
20.2		CAN-Bus Steuerung		1 Stück	803010200002	
20.2.1		LS Steuerkabel bis zur Lenksäule		1 Stück	390052044001	
20.2.2		LS Streuerkabel		1 Stück	390057044001	
20.3		Digitales Regelgerät	ELMR 152-42	1 Stück	803010100014	
20.3.1		Konsole ELMR (Edelstahl)		1 Stück	390011044001	
20.3.2	ohne Grafik	Rohrschelle gummiert	D20mm	2 Stück	802019202006	
20.3.3	ohne Grafik	LS Steuerkabel bis zur Lenksäule		1 Stück	390052044002	
20.3.4	ohne Grafik	LS Streuerkabel		1 Stück	390057044002	
21. Start / Stopp						
21.1		Start-Stopp Kabelsatz		1 Stück	093000044001	
21.2	ohne Grafik	LS Streuerkabel		1 Stück	390057044003	
22. Füllstandanzeige für Streugut						



22.1		Füllstandanzeige für Streugut Wegeabhängig	1 Stück	093062044000	
------	---	---	---------	--------------	--

Pos.	Grafik	Bezeichnung	Menge	Bestell-Nr.	Vermerk
22.1.1		Füllstandssensor	1 Stück	803462080001	
22.2		Füllstandanzeige für Streugut Akustischer und optische Anzeige	1 Stück	093062044001	

23. Kontrollanzeige für Streugut

23.1		Streukontrolle wegeabhängig	1 Stück	093064044000	
23.1.1		Körperschallmikrofon	1 Stück	802080500001	
23.1.2		Platine	1 Stück	802080500002	
23.1.3		Elektrokasten	1 Stück	803461700001	
23.2		Streukontrolle Akustischer und optische Anzeige	1 Stück	093064044001	

26. Zusatzbeleuchtung

26.1		Scheinwerfer LED	1 Stück	803705000001	
26.2		Rundumkennleuchte LED Blitz	1 Stück	803709000002	

27. Streueraufsatz

27.1		Streueraufsatz Lackiert	200 ltr	1 Stück	093224044002	
27.1.1	ohne Grafik	Sechskantschraube	M8x20	16 Stück	801010121023	
27.1.2	ohne Grafik	Karosseriescheibe	K8,4x25x1,5	16 Stück	801021110005	
27.1.3	ohne Grafik	Federring	D8,1	16 Stück	801021610005	

31. Gasdruckfeder für Streuaggregat

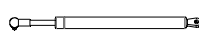
31.1		Gasdruckfeder	900N	1 Stück	808143030003	
31.1.1	ohne Grafik	Sechskantschraube	M8x40	1 Stück	801010121026	

Silostreuer SS 600/F CM 1600

31.1.2	ohne Grafik	Unterlegscheibe	U8,4	6 Stück	801020100005	
31.1.3	ohne Grafik	Stoppmutter	M8	2 Stück	801013302003	

Pos.	Grafik	Bezeichnung	Menge	Bestell-Nr.	Vermerk
43. Spritzschutz					
43.1		Spritzschutz 1000x250 mm RAL 5010 (Blau)	1 Stück	330070000001	
43.1.1		Spritzschutzhalter links	1 Stück	330071000001	
		Spritzschutzhalter rechts	1 Stück	330072000001	
43.1.2		Steckbolzen 16x88x80	2 Stück	301416000014	
43.1.3	ohne Grafik	Federstecker 4x60	2 Stück	801022151003	
43.1.4	ohne Grafik	Sechskantschraube M8x20	2 Stück	801010121022	
43.1.5	ohne Grafik	Karoseriescheibe K8,4x25x1,5	4 Stück	801021110005	
43.1.6	ohne Grafik	Stoppmutter M8	2 Stück	801013302003	
43. Kennzeichenhalterung mit Beleuchtung					
44.1		Kennzeichenhalterung lackiert	1 Stück	390021044001	
44.1.1		Kennzeichenbeleuchtung	1 Stück	803704000001	
44.1.2		Steckbolzen 16x88x80	2 Stück	301416000014	
44.1.3	ohne Grafik	Federstecker 4x60	2 Stück	801022151003	